

KOMPLETT- BASTELPAKET

Nr.

1

Anleitung

Gutscheinbox

mit Fach für Süßigkeiten



Susy Lambrecht



VA-Verlag • www.kreative-ideen-und-mehr.de

Lieber Hobbybastler, ich hoffe, Du findest Spaß an diesem Projekt und ich habe es Dir gut genug erklärt, sodass Dir Dein Ergebnis auch gefällt. Falls Du etwas nicht verstehst oder Fragen hast, kannst Du gerne über info@va-verlag.de Kontakt zu mir aufnehmen. Ich würde mich auch über Rückmeldungen freuen. Liebe Grüße

Susy Lambrecht

Du benötigst:

Bastelkarton 1 17,5 cm x 22,5 cm

Bastelkarton 2 12,5 cm x 19 cm

Dekorationen zum Verzieren

Schere oder Cutter,

Falzbein oder ein Nagel zum Ritzen,

Kleber, ggf. Heißklebepistole

Schneide dir die beiden Bastelkartons wie oben angegeben zurecht. Falze den größeren Bastelkarton an der kurzen Seite bei 25 mm, 100 mm, 125 mm und 200 mm. Drehe es dann um 90 Grad und falze die längere Seite bei 25 mm und 150 mm.

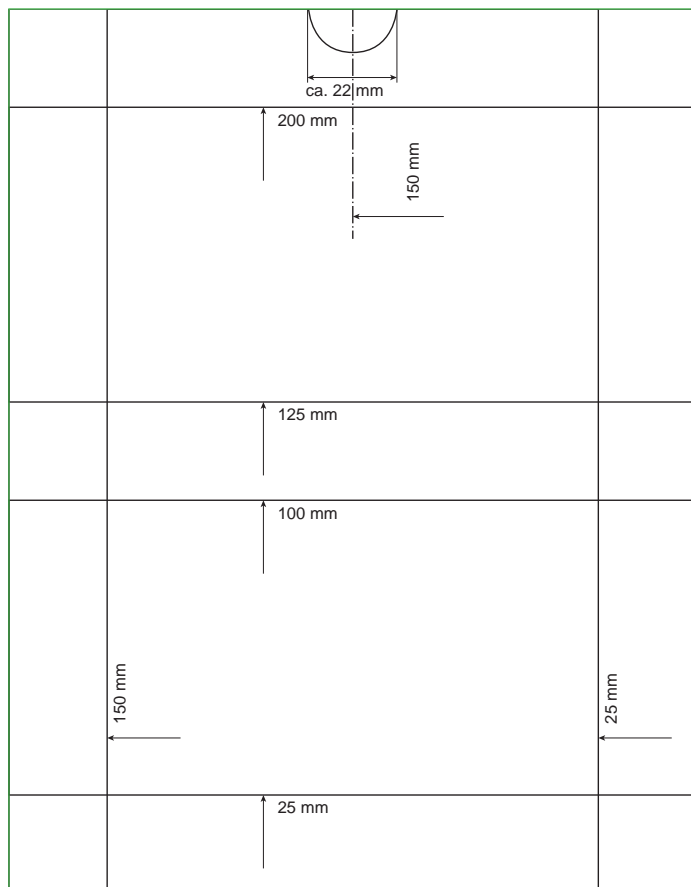

Für das Loch zeichne mit einem Stift um eine 1-Euro-Münze herum (ca. 20 bis 25 mm)

Schneide anschließend das Papier acht Mal ein wie rechts angezeigt.



Beachte die beiden kleinen Abrundungen am Deckel, die Du besser vor dem Zusammenkleben schneidest.

Zum besseren Verständnis sind hier die Bereiche der Box und des Deckels markiert.

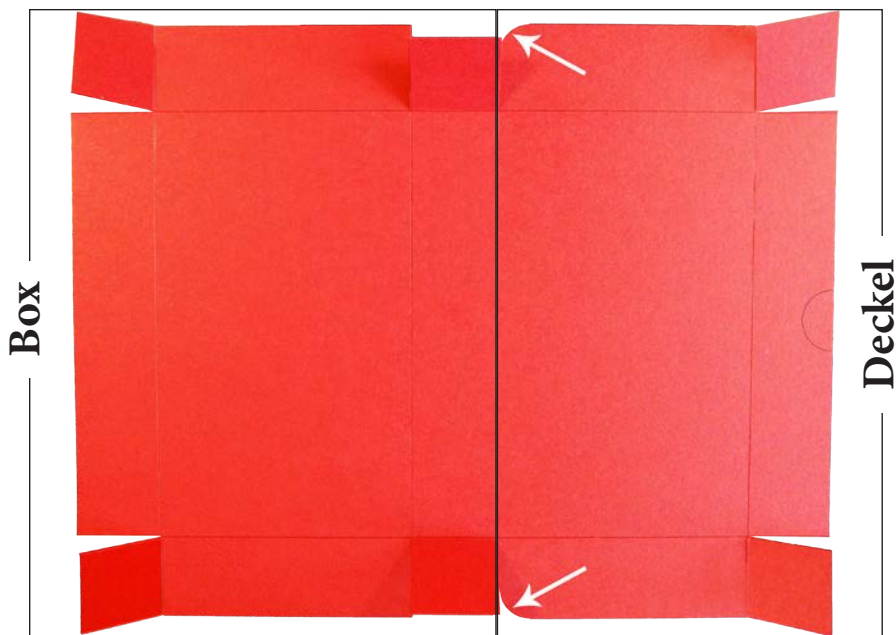

Lege Deine Muster-Papier so vor Dir hin, dass die Griffmulde vorne ist und die Klebelaschen nach innen geknickt werden können. Schneide nun die Dekoteile aus und klebe die Motive so auf den Karton, dass die Teile richtig herum liegen oder sie ein Bild im Zusammenhang ergeben.



Schneide jetzt erst die Griffmulde aus.

Die Laschen beklebst Du mit doppel-seitigem Klebeband oder einem Klebestift, zuerst aber nur die der Box.



Nun sind die beiden Laschen des Deckels an der Reihe. Damit der Deckel passt, lass ihn in geschlossenem Zustand trocknen.



Für die Inneneinlage nehmen wir den Bastelkarton 2. Die Falzungen von unten liegen bei 30, 40, 50, 75, 105 und 135 mm.

Ein etwa 1 mm dicker Schlitz schneidest Du bei 113 mm ein, er sollte etwa 90 mm breit sein, damit die Gutscheinkarte dort hineinpasst (siehe auch nächste Seite).

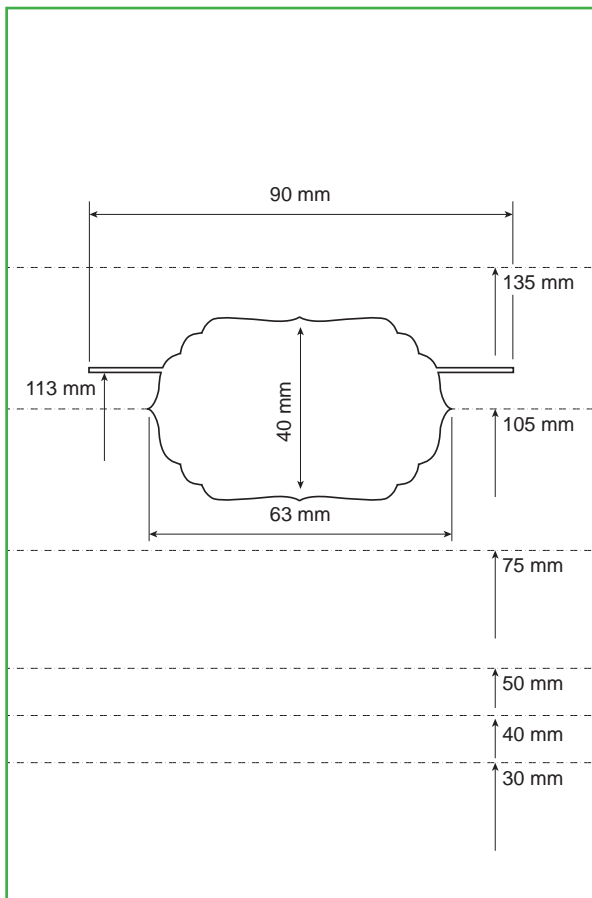

Das Loch sollte etwa 63 x 40 mm breit sein. Du kannst es mit leichten Verzierungen ausschneiden, aber auch ein Oval ist nicht verkehrt.

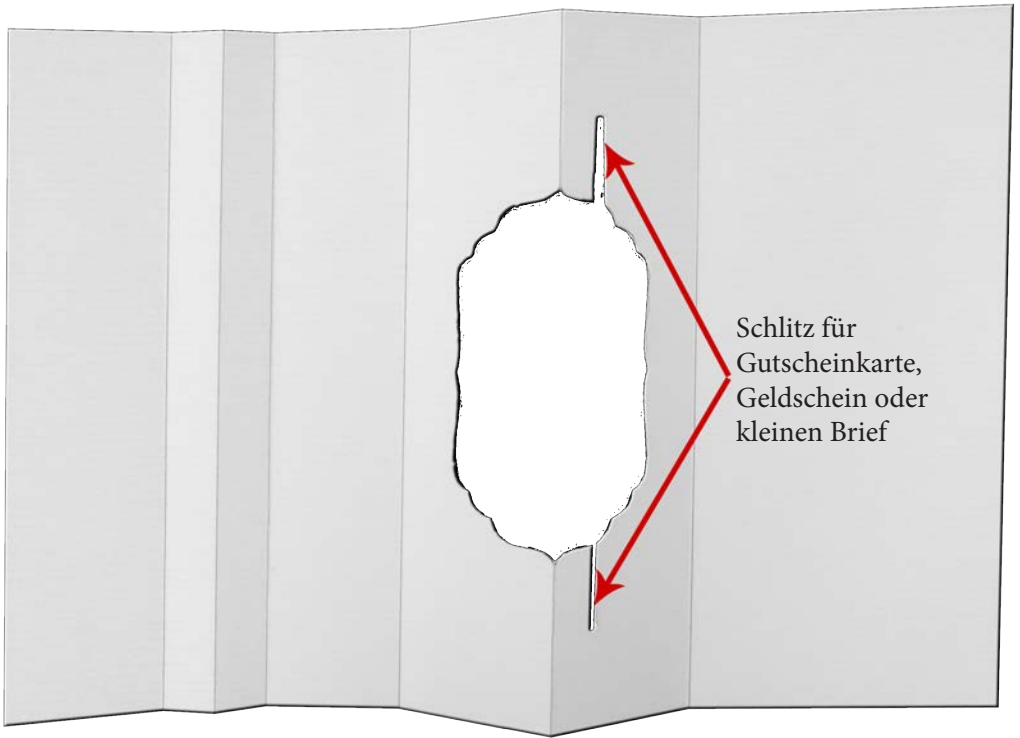

Falze den Karton wie unten zu sehen ist.

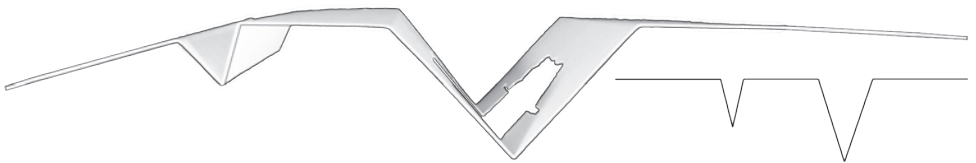

Klebe nun den unteren Falz zusammen, sodass er hochsteht (siehe rote Pfeile). Er ist dafür da, damit die Süßigkeiten in der Box später nicht herumrutschen.

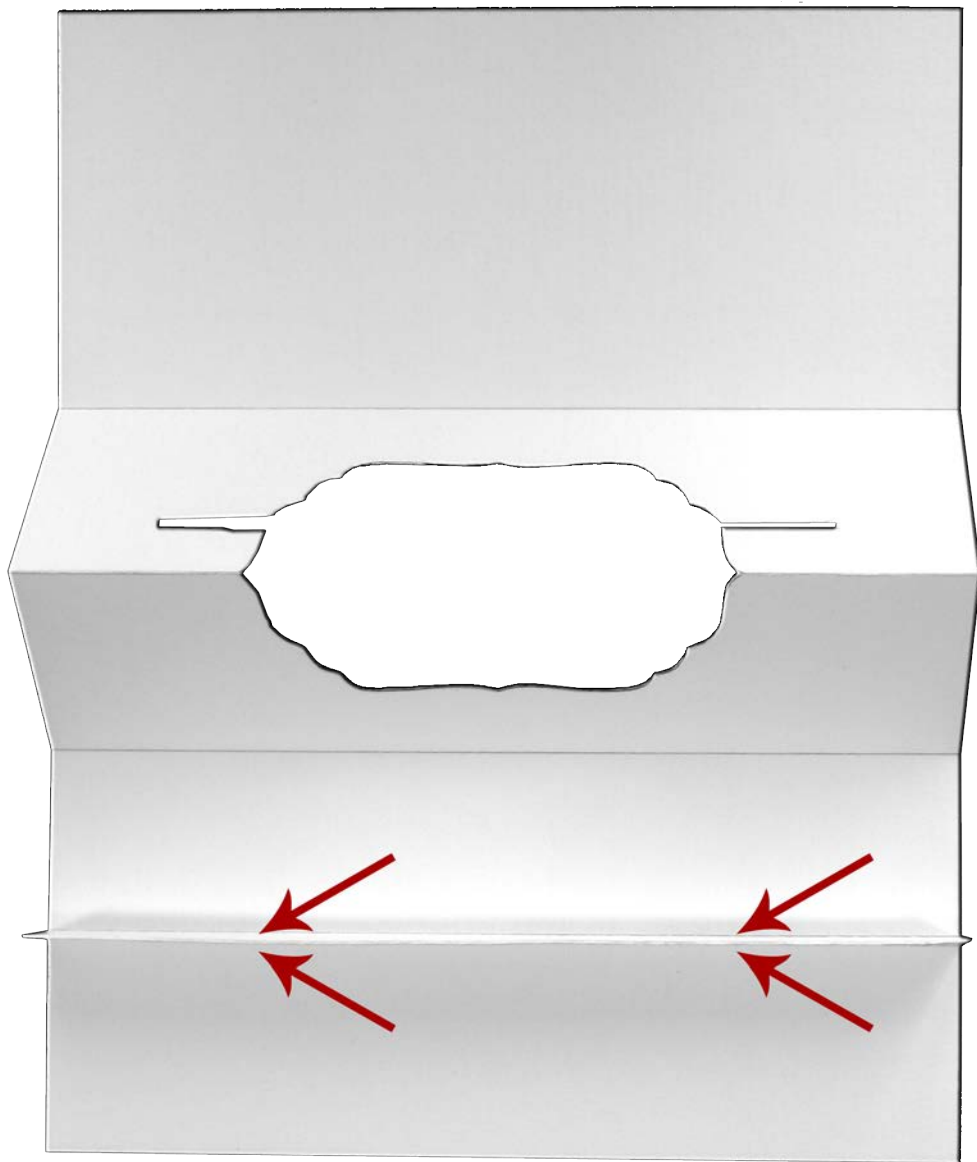

Klebe das Innenteil wie nebenstehend gezeigt an den schraffierten Flächen ein.

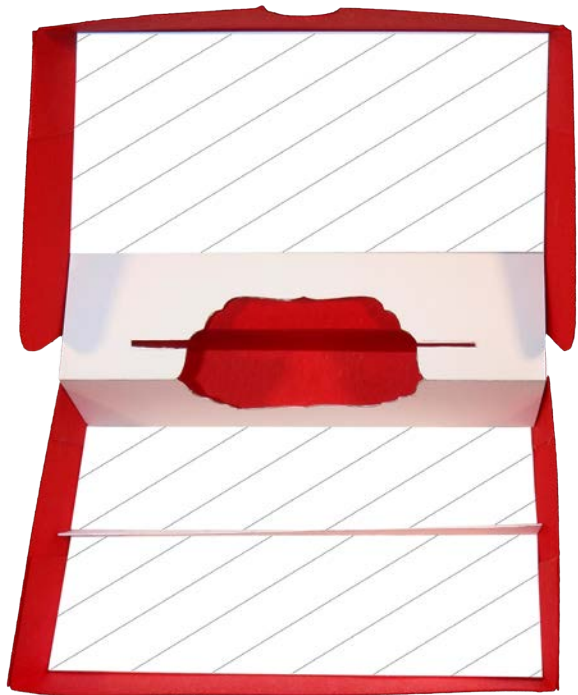

Lege Dir die Teile parat, die Du auf die Box kleben willst. Dekoriere nun die Box, wie es Dir gefällt. Die beiden Bänder kannst Du z. B. übereinander kleben und damit schließlich eine Schleife binden.

Einen besonderen 3-D-Effekt bekommst Du, wenn Du z. B. die Herzchen auf Karton klebst, ausschneidest und mit Klarlack lackierst. Nach dem Trocknen sehen die Teile edel aus und nicht mehr wie Papier.



Basteltipp: Eine kleine Schleife basteln:

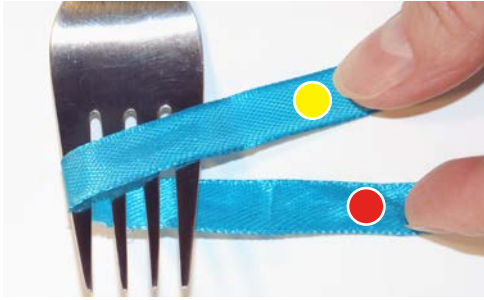

Lege ein Band unter eine Gabel und führe das gelb markierte Ende darüber. Dann nimmst Du die andere Seite (rot) und stößt es in der Mitte der Zinken durch die Gabel hindurch.

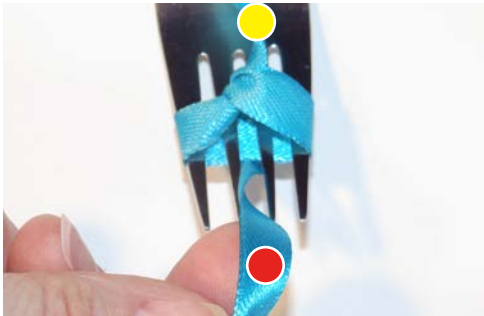

Ziehe dieses Ende durch die gleiche Gabelritze nach vorn. Verknote es anschließend.



Nach dem Abziehen von der Gabel beschneide die Enden, sodass die herabhängenden Bänder gleich groß sind wie die Schlaufe selbst.



Bastelpaket Nr. 1: Gutscheinbox, Suzy Lambrecht

Erste Veröffentlichung: März 2016

© VA-Verlag • www.va-verlag.de • Germany

Veronika Aretz, Vennstraße 30, 52134 Herzogenrath

Infos auf: www.kreative-ideen-und-mehr.de

Cover, Text + Fotos: Veronika Aretz

Gebasteltes: Susy Lambrecht

Alle Rechte der Verbreitung, auch auszugsweise, vorbehalten.